



STEALTH 25

руководство пользователя

версия 1.0.0.

Содержание

Меры предосторожности	/ 3	Настройка съёмки	/ 16
Обзор	/ 4	Крепление камеры к универсальному зажиму	
Использование камеры	/ 5	Установка камеры на креплениях	
Перед началом работы		Задний люк	
Включение и выключение		Вращение объектива	
Зарядка		Подключение	/ 17
Ресурс аккумулятора		Подключение к ПК с ОС Windows	
Внешний источник питания		Подключение к Mac	
Карты микро-SD		Подключение к устройству Wi-Fi	
Система меню камеры	/ 6	Подключение к телевизору	
Режим видео	/ 7	Экономия батареи	/ 18
Запись видео		Настройки ж/к дисплея	
Маркировка видео / Цикл		Автовыключение камеры	
Одновременная съёмка фото и видео		Обновление прошивки	/ 19
Видеорегистратор		Уход за камерой	/ 20
Режим фото	/ 10	Очистка камеры	
Фотографирование		Очистка объектива и ж/к дисплея	
Настройки фото		Очистка изолирующего слоя	
Режим покадровой съёмки	/ 11	Технические характеристики	/ 21
Съёмка в покадровом режиме		Гарантия	/ 22
Настройки покадрового режима		Дополнительная информация	/ 23
Режим серийной съёмки	/ 12		
Съёмка в серийном режиме			
Настройки серийного режима			
Настройки камеры	/ 13		
Wi-Fi и имя сети			
Дата и время			
Настройки камеры и перезагрузка			
Прошивка			
Двухканальный пульт ДУ	/ 14		
Зарядка			
Включение и выключение			
Подключение камеры к пульту ДУ			
Подключение нескольких камер к пульту ДУ			
Использование пульта ДУ			

Меры предосторожности

Общие меры предосторожности

Пожалуйста, обратите внимание на следующие правила при использовании Ghost-S:

- Камера противоударная (до 1.2 м), но не ударопрочная. Пожалуйста, будьте осторожны с камерой и аксессуарами к ней, надежно закрепляйте их с помощью крепежей.
- В целях безопасности не нажимайте кнопки на камере во время занятий спортом.
- Не храните камеру в пыльных и влажных местах в течение долгого времени.
- Не подвергайте камеру воздействию высоких температур, не держите камеру долго на солнце — это может испортить корпус и внутренние компоненты.
- Очищайте объектив и экран специальной антистатической тканью, чтобы стереть с него отпечатки пальцев или пыль, никаких моющих средств для этого не требуется.
- Рабочий диапазон температур камеры: от -10 ° C до 40 ° C (от 50 ° F до 104 ° F)
- Выключайте камеру перед извлечением карты памяти. Если вынуть карту памяти у работающей камеры, то сама карта и сохраненные на ней данные могут повредиться.
- Выньте карту памяти, если не собираетесь использовать камеру в течение долгого времени.

Погодоустойчивость

Stealth 2 разработана таким образом, что ей не страшна пыль, снег, дождь и брызги.

Камера НЕ водонепроницаема без специального водонепроницаемого бокса.

- Эксплуатация камеры при температуре ниже 0 ° C снижает срок службы батареи и её производительность.
- Не заряжайте аккумулятор при температуре ниже 0 ° C.
- Очищайте камеру от соленой воды или грязи сразу после использования и перед тем, как положить камеру на хранение.
- Не подвергайте камеру внезапному воздействию воды, при длительной подводной съемке всегда используйте водонепроницаемый бокс.

Внимание

! Аккумуляторные батареи можно заряжать только под присмотром взрослых

! **Не открывайте**, не прокалывайте или каким-либо другим способом не повреждайте внутренний перезаряжаемый аккумулятор и не бросайте его в огонь

! **Не пытайтесь** ни при каких обстоятельствах вскрыть или разобрать корпус камеры. Это автоматически аннулирует стандартную гарантию и чревато повреждением внутреннего аккумулятора.

! Оптимальные условия хранения камеры

Пользователям рекомендуется хранить камеру с открытым задним люком при влажности менее, чем 30%, как минимум по 6-12 часов.

Не открывайте задний люк в пыльных и влажных условиях.

Отказ от несения ответственности

Drift Innovation ни при каких обстоятельствах не несёт ответственность за травмы или повреждение собственности, которые могут быть получены в ходе занятий экстремальным спортом. Помните, что гарантия распространяется только на производственные дефекты.

Обзор



Рис. 1. Вид сверху



Рис. 2. Вид на дисплей

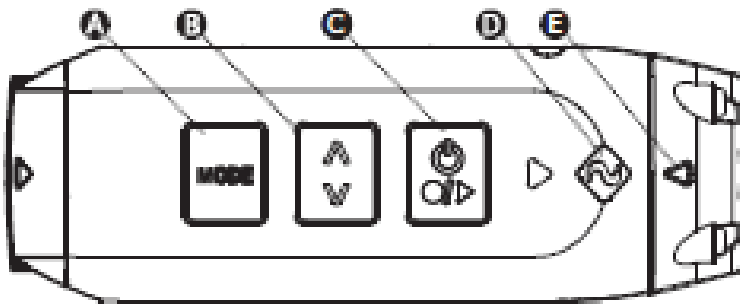

Рис. 3. Вид на разъём

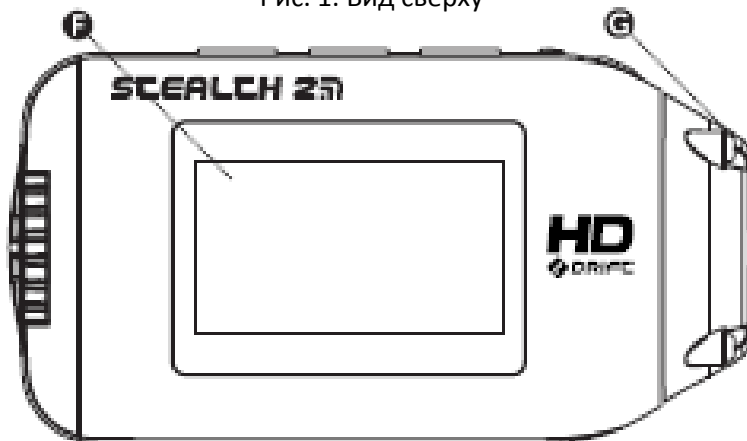

Рис. 4. Вид сзади – люк снят

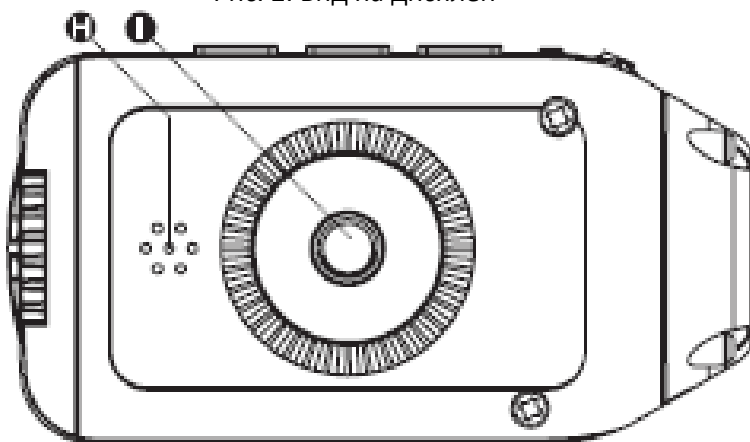

Рис. 5. Вид сзади – стандартный люк

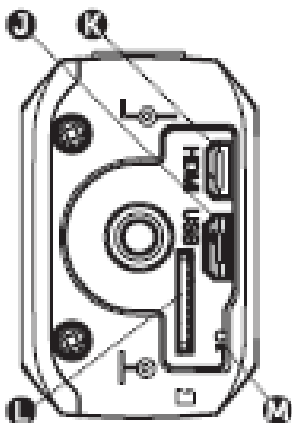

Рис. 6. Вид спереди

- A** Кнопка РЕЖИМ (Одновременная съёмка фото/Маркировка)
- B** Кнопка ЦИКЛИЧНОГО ВЫБОРА
- C** Кнопка ACTION (Вкл./Выкл./Запись/Остановка)
- D** Светодиодный индикатор состояния
- E** Индикатор верха объектива
- F** 1.3" ж/к дисплей
- G** Вращающийся на 300°/сменный объектив
- H** Динамик
- I** Резьба ¼"-20
- J** USB порт (тип Micro-B)
- K** HDMI порт (тип Micro-D)
- L** Разъём для карты Micro SDHC
- M** Кнопка перезагрузки
- N** Стандартный задний люк
- O** Индикатор верха заднего люка
- P** Индикатор верха объектива
- Q** Встроенный микрофон с функцией уменьшения шума

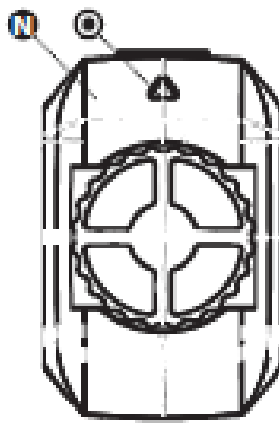
Использование камеры

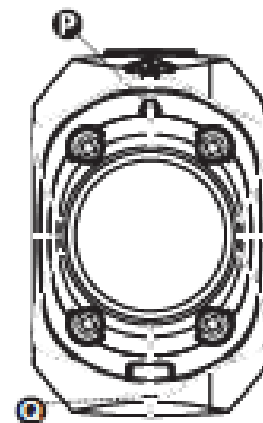

Рис. 7. Установка карты Micro SD

Перед началом работы

1. Вручную открутите задний люк камеры
2. Вставьте карту микро SDHC в разъем для карты памяти до характерного щелчка.
3. Подключите камеру через кабель мини-USB (входит в комплект) к порту USB и заряжайте перед первым использованием до полной зарядки устройства в течение как минимум 4 часов.
4. Закройте задний люк. Убедитесь, что индикатор в форме стрелки указывает на кнопки управления.

Включение и выключение

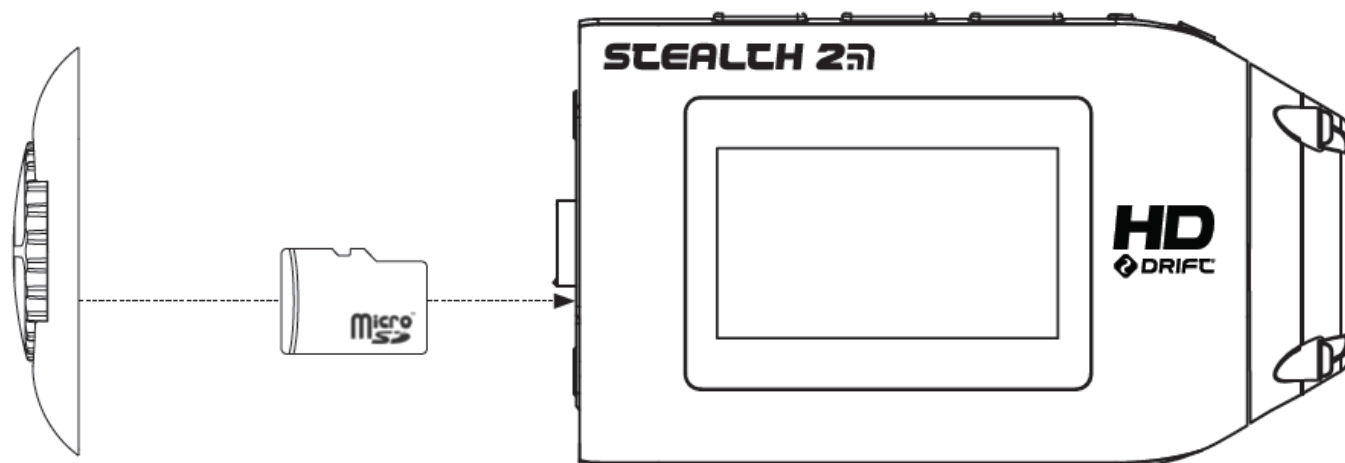
Нажмите и удерживайте на камере кнопку ACTION - включится светодиодный индикатор, а на дисплее отобразится сообщение с приветствием.

Чтобы выключить камеру, нажмите и удерживайте кнопку ACTION в течение 3 секунд, или до тех пор, пока не отключатся светодиодный индикатор и дисплей.

Зарядка

1. Подключите один конец кабеля к мини-USB порту на задней панели камеры, а другой — к USB порту компьютера, иного USB устройства или блоку питания USB (не входит в комплект).

! При подключении к компьютеру на экране камеры появится символ USB.

! При подключении к блоку питания USB на экране отобразится «Зарядка ...».

2. Полная зарядка занимает около 4 часов (при минимуме 1А), когда камера полностью зарядится, отсоедините кабель и закройте заднюю крышку.

Срок службы батареи

При температуре 25 °C (77 °F), с выключенными функциями энергосбережения и в режиме непрерывной съемки, будучи полностью заряженным, аккумулятор будет работать около 3.5 часов (1080p 30FPS, Wi-Fi выкл) (см. *Экономия расхода батареи, стр. 18*).

Использование внешнего источника питания

Камера может заряжаться от внешних источников питания, таких как блок питания USB, блок питания Drift или зарядное устройство Drift 12В. Мы рекомендуем выключать камеру перед её подключением к любым внешним источникам питания.

Нажмите кнопку ACTION, чтобы начать работу при использовании внешнего источника питания. Если по какой-то причине во время записи отключится внешнее питание, то камера сразу подключится к аккумуляторной батарее и продолжит запись, предотвращая повреждение ваших файлов.

Выбор карты Micro SD

Камера Drift Stealth 2 совместима с картами Micro SDHC объемом до 32Гб и классом скорости 6 и выше. Мы рекомендуем карты класса 10 для записи видео высокой четкости и стабильности системы.

Ниже приведена таблица приблизительного времени записи видео в зависимости от размера карты.

	Среднее время записи (30 fps)		
	1080P	720P*	WVGA
1 Гб	9 мин	12 мин	27 мин
2 Гб	18 мин	24 мин	54 мин
4 Гб	36 мин	48 мин	1 ч 48 мин
8 Гб	1 ч 12 мин	1 ч 36 мин	3 ч 36 мин
16 Гб	2 ч 24 мин	3 ч 12 мин	7 ч 12 мин
32 Гб	4 ч 48 мин	6 ч 24 мин	14 ч 24 мин

Форматирование карты Micro SD

Форматирование приведет к удалению всех файлов с карты памяти. При использовании новой карты рекомендуется её отформатировать. Вставьте карту в камеру:

1. Зайдите в Настройки камеры
2. Выберите пункт Форматирование карты памяти, нажмите ACTION, затем подтвердите действие.

Форматирование может занять несколько минут, пожалуйста, будьте терпеливы.

Извлечение карты микро SD

Чтобы извлечь карту, нажмите на нее до щелчка. Слот для карт снабжен пружиной, и карта выдвинется из слота.

Система меню камеры



Рис. 8. Вид сверху на Stealth 2

- A** Кнопка РЕЖИМ
(Одновременная съёмка фото / Маркировка)
- B** Кнопка ЦИКЛИЧНОГО ВЫБОРА
- C** Кнопка АКЦИОН
(Вкл./Выкл./Запись/Остановка)
- D** Светодиодный индикатор состояния

У камеры Drift Stealth 2 простое в использовании меню, по которому можно перемещаться с помощью трёх кнопок управления.

Выбор режимов

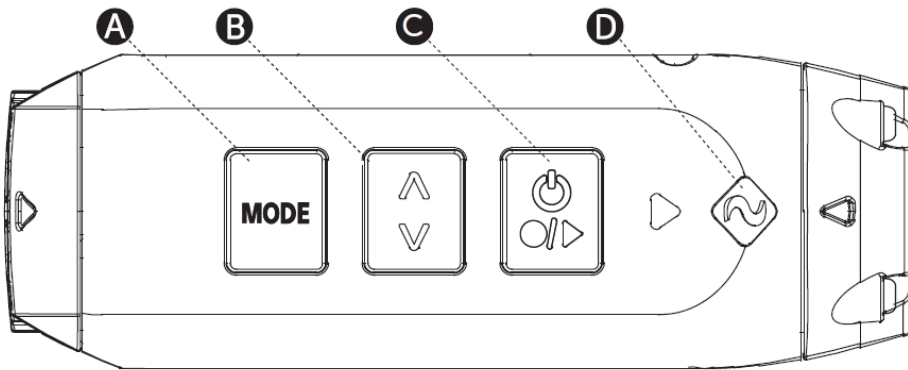
Меню выбора режимов используется для выбора режима работы камеры.

При нажатии кнопки РЕЖИМ камера будет переключаться между 4 режимами записи и настройками камеры. Подсветка ж/к дисплея изменит цвет в зависимости от выбранного режима, и камера станет готова к съёмке.

Более подробную информацию о четырёх режимах камеры см. на стр. 7-12

Циклические настройки

Кнопка ЦИКЛИЧНОГО ВЫБОРА используется для выбора определённых настроек для каждого из четырёх режимов камеры, а также для перемещения между опциями настройки.

Чтобы изменить настройки конкретного режима камеры, нажмите кнопку ЦИКЛИЧНОГО ВЫБОРА. Это изменит настройки в пределах существующих вариантов.

Более подробную информацию о четырёх режимах камеры и их настройках см. на стр. 7-12.

Меню настроек камеры

Меню настроек камеры используется для просмотра и установки настроек камеры.

Более подробную информацию см. на стр. 13.



Рис. 9. Экран предварительного просмотра



Рис. 10. Схема выбора режимов

Режим видео

РЕЖИМ ВИДЕО (ЗЕЛЁНЫЙ СВЕТОДИОД)

Когда камера включена и находится в режиме видео, со вставленной картой микро-SD и при наличии свободной памяти, она начнет запись после нажатия кнопки ACTION на камере или на пульте ДУ.

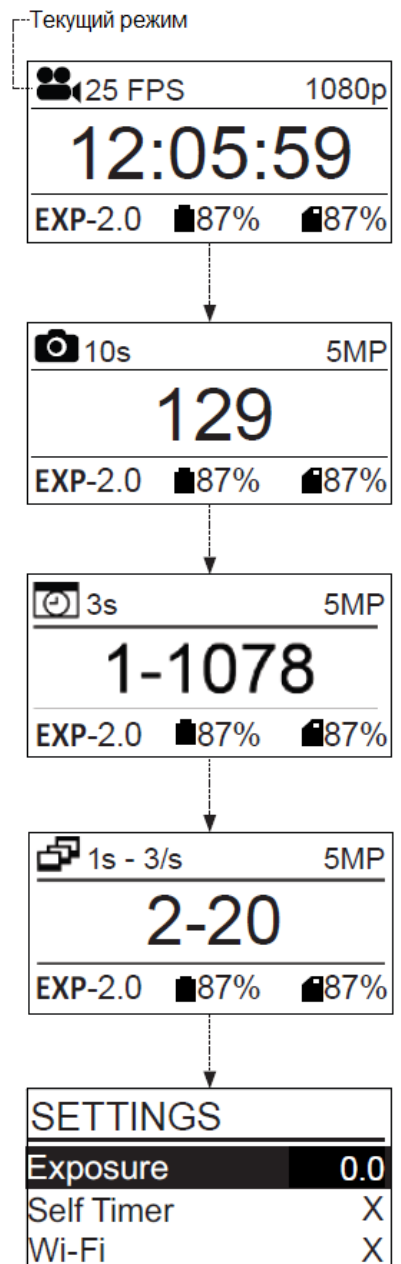
1. Для входа в режим видео убедитесь, что камера включена.
2. Нажимайте кнопку РЕЖИМ для перемещения между четырьмя режимами камеры до тех пор, пока не будет выбран режим видео.
3. Кнопкой ЦИКЛИЧНОГО ВЫБОРА можно переключаться между разрешениями видео.

! Stealth 2 будет переключаться только между разрешениями стандартов NTSC или PAL. Это можно изменить в меню настроек в пункте «Стандарт видео», см. стр. 13.

Экран подсветится зелёным цветом, и в левом верхнем углу появится иконка Режим видео. Светодиодный индикатор станет зелёным – камера готова к записи видео.

Запись видео

1. Для начала записи видео нажмите кнопку ACTION на камере или пульте ДУ.
2. В процессе записи светодиодный индикатор будет мигать красным цветом.
- ! Продолжительность текущей записи отображается на экранном таймере.
3. Чтобы остановить запись, нажмите кнопку ACTION на камере или СТОП на пульте ДУ. Светодиодный индикатор станет зелёным.



Рис. 11. Режим видео - в режиме ожидания



Рис. 12. Режим видео - в процессе записи

Настройки Режимы Видео

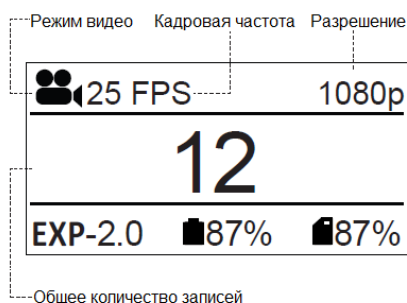
Разрешение	1080p
	960p
	720p
	WVGA
Кадровая частота	25 (1080/960/720/ WVGA)
	30 (1080/960/720/ WVGA)
	50 (720/ WVGA)
	60 (720/ WVGA)
	100 (WVGA)
	120 (WVGA)
Поле обзора	135°
Экспозиция	-2
	-1
	0
	+1
	+2
Таймер автоспуска	3с
	5с
	10с
	Вкл.
Маркировка видео	Выкл.
Интервалы маркировки видео	10с
	30с
	1м
	2м
	5м
	10м
Видеорегистратор	1м
	3м
	5м
	10м
	15м

Режим видео

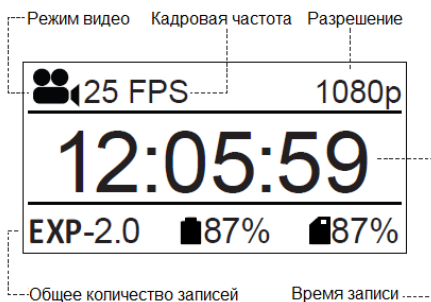
Маркировка видео



Рис. 13. Иллюстрация маркировки видео

Будучи активированной, эта функция позволяет камере непрерывно записывать видео, сохраняя при этом только маркированные его части. Например, при выборе интервала маркировки в 30 сек и нажатии кнопки МЕНЮ в процессе записи, камера сохранит предыдущие 30 сек, текущие 30 сек и следующие 30 сек - итого 1 мин 30 сек маркированной съёмки.

Маркировка видео может быть включена или отключена в меню настроек видео.

1. Чтобы включить маркировку видео, переключитесь в режим настройки.
2. Выберите пункт «Маркировка видео» и нажмите кнопку ACTION для перехода между Вкл. и Выкл.
3. В пункте «Интервал маркировки видео» выберите нужный интервал с помощью кнопки ACTION.
4. На экране в режиме ожидания "Т" означает, что режим маркировки видео активирован, при этом отображается заданный интервал маркировки (см. рис.14).
5. Нажатие кнопки ACTION запускает непрерывную запись без сохранения. Светодиод при этом моргает зелёным цветом (см. рис.15).
6. Нажатие кнопки РЕЖИМ в процессе записи видео маркирует и сохраняет предыдущий, текущий и следующий интервалы. Индикатор на экране изменится на галочку, а светодиод станет КРАСНЫМ (см. рис.16).
7. Маркировка может быть остановлена нажатием кнопки ACTION на камере, или STOP на пульте ДУ.

Повторное нажатие кнопки ACTION в процессе записи маркированного видео добавляет дополнительный маркировочный интервал к концу сохранённой записи.

! Пожалуйста, убедитесь в том, у вас есть по крайней мере 4 Гб свободного места на карте микро-SD для обеспечения корректной работы режима маркировки видео.



Рис. 14. Скриншот режима ожидания



Рис. 15. Скриншот записи

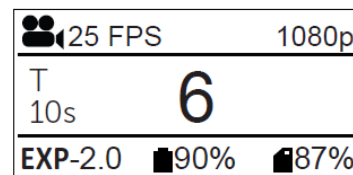

Рис. 16. Скриншот маркировки

Режим видео

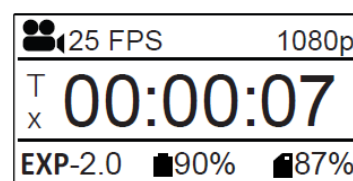
Одновременная съёмка фото и видео

Нажатие кнопки РЕЖИМ в процессе записи видео и при отключенной опции маркировки видео позволяет одновременно с этим сделать фотографию. Фотографирование доступно при следующих настройках видео: 1080p (30/25 FPS), 960p (30/25 FPS), 720p (30/25 FPS), WVGA (30/25 FPS).

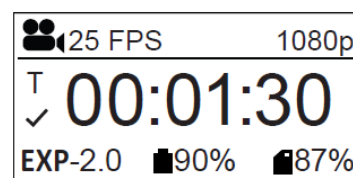
! Эта функция доступна только при выключенной функции маркировки видео (см. стр.8).

Режим видеорегистратора



Рис. 17. Иллюстрация видеорегистратора

Настройка этого автоматического режима идеальна для обеспечения страхования и безопасности. В этом режиме камера записывает видео в формате непрерывного цикла (интервалы видеорегистратора), сохраняя цикл за циклом до тех пор, пока не заполнится карта памяти Micro SD. После заполнения карты камера начнёт стирать самые старые циклы и записывать вместо них новые. Интервалы циклов видеорегистратора могут быть длиной в 1, 3, 5, 10 и 15 минут.

Режим видеорегистратора включается и выключается в меню настроек камеры. При этом если камера питается от USB порта, то она автоматически включится и начнёт запись. Установка видеорегистратора в режим «М» (ручной) позволяет пользователю вручную начинать запись первого цикла нажатием кнопки ACTION. Эта функция идеально подходит, например, для велосипедистов, которые нечасто используют внешние источники питания.

Для активации режима видеорегистратора перейдите в меню настроек камеры и выберите пункт Car DVR More (Режим видеорегистратора). Нажмите ACTION, затем выберите 'AUTO' или 'MAN'. На экране появится иконка машины, означающая активацию режима видеорегистратора.

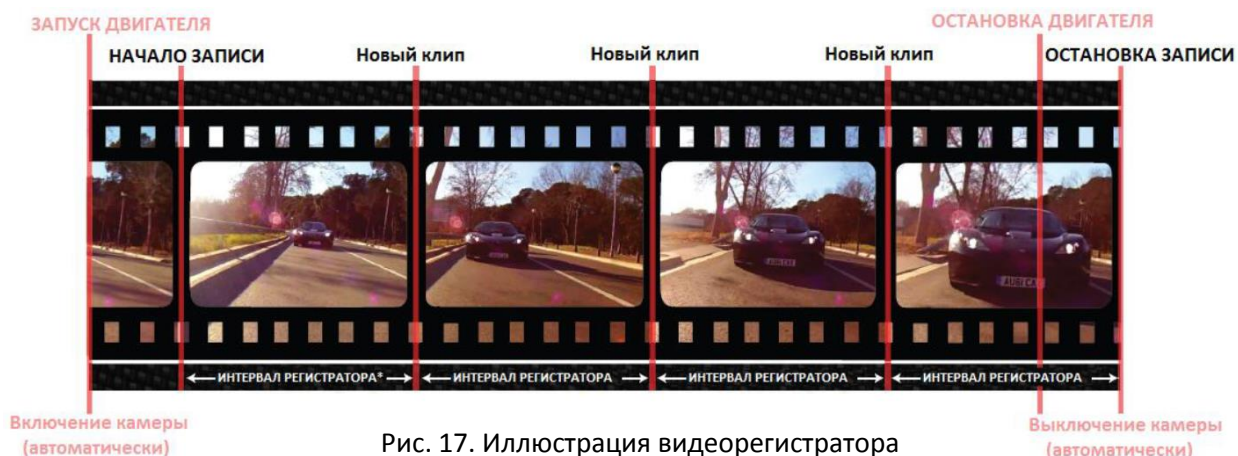
Режим фото

РЕЖИМ ФОТО (ЖЁЛТЫЙ СВЕТОДИОД)

Когда камера включена и находится в режиме фото, со вставленной картой микро-SD, на которой есть достаточное количество свободного места, она будет фотографировать при нажатии кнопки ACTION на камере или на пульте ДУ.

1. Для входа в режим фото убедитесь, что камера включена.
2. Нажмите кнопку РЕЖИМ для переключения в режим фото.
3. Нажимайте кнопку ЦИКЛИЧНОГО ВЫБОРА для переключения между разрешениями фотографий.

Экран подсветится жёлтым цветом, и в левом верхнем углу появится иконка Режим Фото. Светодиодный индикатор станет жёлтым – камера готова к фотографированию.

! Настройки экспозиции и таймера автоспуска являются глобальными и задаются в меню настроек.

Фотосъемка

1. Чтобы сделать снимок, нажмите кнопку ACTION на камере или на пульте ДУ.
2. Светодиодный индикатор мигнёт красным цветом один раз перед тем, как снова стать жёлтым.

Настройки Режимы Фото

Разрешение	3/5/12 МП
Поле обзора	135°
Экспозиция	-2
	-1
	0
	+1
	+2
Таймер автоспуска	3с
	5с
	10с



Рис. 18. Режим фото - экран предварительного просмотра



Режим покадровой съёмки

РЕЖИМ ПОКАДРОВОЙ СЪЁМКИ (СИРЕНЕВЫЙ СВЕТОДИОД)

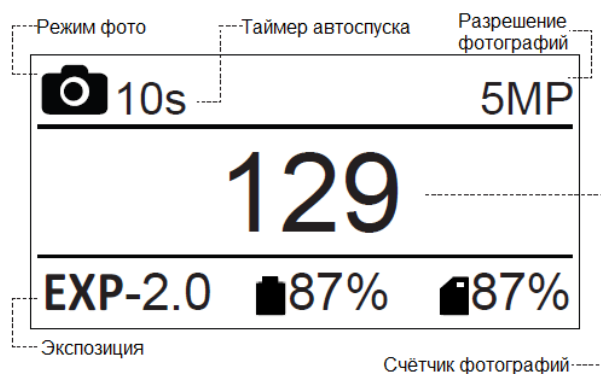
Когда камера включена и находится в режиме покадровой съёмки, со вставленной картой микро-SD, на которой есть достаточное количество свободного места, она будет делать серии фотографий с заданной скоростью при нажатии кнопки ACTION на камере или на пульте ДУ.

1. Для входа в режим покадровой съёмки убедитесь, что камера включена.
2. Нажмите кнопку РЕЖИМ для переключения в режим покадровой съёмки.

Экран подсветится сиреневым цветом, и в левом верхнем углу появится иконка Режимы Покадровой Съёмки. Светодиодный индикатор станет сиреневым – камера готова к покадровой съёмке.

Съёмка в покадровом режиме

Интервалы покадровых серий задаются с помощью кнопки ЦИКЛИЧНОГО ВЫБОРА.

1. Находясь в режиме Покадровой Съёмки, используйте кнопку ЦИКЛИЧНОГО ВЫБОРА для переключения между вариантами временных интервалов.
2. Для запуска покадровых серий нажмите кнопку ACTION на камере или на пульте ДУ.
3. Светодиодный индикатор будет мигать красным после каждой сделанной фотографии.
4. Чтобы остановить покадровую съёмку, нажмите ACTION на камере или СТОП на пульте ДУ.

Настройки Режимы Покадровой Съёмки

Разрешение	3MP
Поле обзора	135°
Интервал покадровой съёмки	0.5с
	1с
	2с
	3с
	5с
	10с
	30с
Экспозиция	60с
	-2
	-1
	0
	+1
Таймер автоспуска	+2
	3с
	5с
	10с



Рис. 19. Покадровая съёмка - экран предварительного просмотра

Режим серийной съёмки

РЕЖИМ СЕРИЙНОЙ СЪЁМКИ (ЗЕЛЕНОВАТО-ГОЛУБОЙ СВЕТОДИОД)

Когда камера включена и находится в режиме серийной съёмки, со вставленной картой микро-SD, на которой есть достаточное количество свободного места, она будет делать серию фотографий в течение заданного интервала времени с частотой три снимка в секунду при нажатии кнопки ACTION на камере или на пульте ДУ.

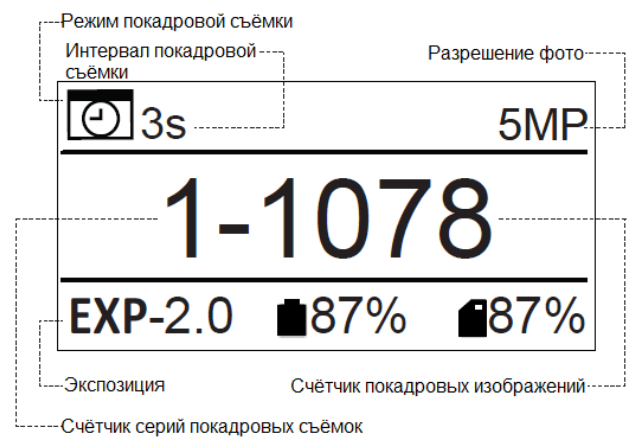
1. Для входа в режим серийной съёмки убедитесь, что камера включена.
2. Нажмите кнопку РЕЖИМ для переключения в режим серийной съёмки.

Экран подсветится зеленовато-голубым цветом, и в левом верхнем углу появится иконка Режим Серийной Съёмки. Светодиодный индикатор станет зеленовато-голубым – камера готова к серийной съёмке.

Съёмка в серийном режиме

Настройки Режим Серийной Съёмки задаются с помощью кнопки ЦИКЛИЧНОГО ВЫБОРА.

1. Находясь в режиме Серийной Съёмки, используйте кнопку ЦИКЛИЧНОГО ВЫБОРА для переключения между вариантами продолжительности съёмки.
2. Для запуска серийной съёмки нажмите кнопку ACTION на камере или на пульте ДУ.
3. Во время серийной съёмки светодиодный индикатор будет очень быстро мигать.

Настройки Режим Серийной Съёмки

Разрешение	5MP
Поле обзора	135°
Частота съёмки	3/с
Продолжительность съёмки	1с
	2с
	5с
Экспозиция	-2.0
	-1.0
	0.0
	+1.0
	+2.0
Таймер автоспуска	3с
	5с
	10с



Рис. 20. Серийная съёмка - экран предварительного просмотра



Настройки камеры

При открытии меню «Настройки» на экране появится список регулируемых параметров камеры.
Нажатие кнопки ЦИКЛИЧНОГО ВЫБОРА переводит вперёд на одну настройку, а удержание этой кнопки переводит выбранный пункт выше в меню, позволяя прокручивать в обратном направлении.

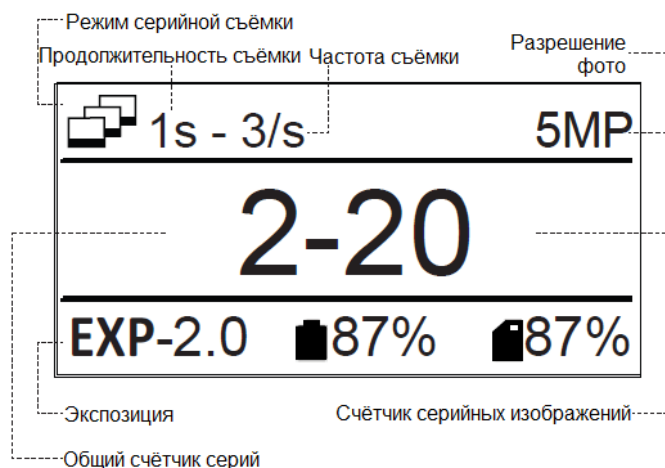
WiFi

Для включения или выключения WiFi, Переключитесь в режим Настройки и используйте кнопку ЦИКЛИЧНОГО ВЫБОРА для перехода к настройкам WiFi. Нажмите кнопку ACTION для переключения между состояниями Вкл. и Выкл.

Имя сети WiFi

Ваша камера Stealth 2 запрограммирована на SSID вида 'Stealth 2 XXXXX', где XXXXX – это последние пять цифр уникального серийного номера вашей камеры.

Установка даты и времени

1. В режиме Настройки используйте кнопку ЦИКЛИЧНОГО ВЫБОРА для выбора пункта Дата.
2. Нажмите кнопку ACTION для начала установки настроек даты и времени
3. Используйте кнопку ЦИКЛИЧНОГО ВЫБОРА для настройки года/ месяца/ дня/ времени и нажмите ACTION для подтверждения.

Сброс настроек

Чтобы восстановить заводские настройки камеры, перейдите в пункт «Reset Settings» в Режиме Настройки и нажмите ACTION, затем подтвердите выбор.

Прошивка

При выборе в режиме Настройки пункта 'Firmware version' на дисплее отобразится текущая версия прошивки камеры.

Подробную информацию об обновлении прошивки см. на стр.19.

Экспозиция	-2.0
	-1.0
	0.0
	+1.0
	+2.0
Таймер автоспуска	Выкл.
	3с
	5с
	10с
WiFi	Вкл.
	Выкл.
Маркировка видео	Вкл.
	Выкл.
Интервал маркировки видео	10с
	30с
	1м
	2м
	5м
	10м
Режим видеорежистратора	Выкл.
	Авто
	Ручной
Интервал видеорежистратора	1м
	3м
	5м
	10м
	15м
Стандарт видео	NTSC
	PAL
Чувствительность микрофона	Выкл.
	Низкая
	Средняя
	Высокая

Громкость динамика	Выкл.
	Низкая
	Средняя
	Высокая
Пульт ДУ	Да
	Нет
Подключение к пульту ДУ	Обновить
	Отмена
Светодиод пульта ДУ	Вкл.
	Выкл.
Светодиод камеры	Вкл.
	Выкл.
Автовключение камеры	Выкл.
	2м
	5м
	10м
	20м
Подсветка ж/к дисплея	Вкл.
	Выкл.
Таймер подсветки ж/к дисплея	Выкл.
	5с
	10с
	20с
	1м
Дата	Год/Месяц/День
Дата/Время	Вкл.
	Выкл.
Язык	English
Сброс настроек	
Форматировать память	Да
	Нет
Версия прошивки	v.X.X.X.X.

Двухканальный пульт ДУ

Обратите внимание: Двухканальный пульт ДУ является аксессуаром, приобретаемым отдельно (более подробная информация на driftinnovation.com) и НЕ включается в комплектацию Stealth 2.

Зарядка

Подключите пульт ДУ с помощью кабеля мини-USB (поставляется в комплекте) к работающему порту USB. Светодиод будет мигать красным цветом. Полная зарядка занимает около 2 часов при использовании зарядного устройства в 2 А. Как только пульт полностью зарядится, индикатор станет зеленым. Отключите кабель USB и закройте разъем резиновой пыленепроницаемой заглушкой.

Включение и выключение

1. Убедитесь, что камера включена (см. стр. 5).
2. Нажмите и удерживайте кнопку ACTION на пульте ДУ — светодиодный индикатор включится и покажет текущий режим работы камеры.

! Пульт ДУ автоматически выключается, если не находит камеру в течение 15 секунд.

Подключение камеры к пульту «один к одному» 'RC 1-1'

1. Перейдите на камере в режим настройки с помощью кнопки РЕЖИМ.
2. С помощью кнопки ЦИКЛИЧНОГО ВЫБОРА прокрутите до пункта 'RC 1-1' и нажмите кнопку ACTION.
3. Нажмите кнопку ACTION на пульте ДУ – камера издаст звуковой сигнал и в случае распознавания пульта вернётся в меню Настройки Камеры.

! Если на камере не отображается надпись 'successful' и не происходит возврата в меню Настроек Камеры, подключение не состоится. Попробуйте ещё раз нажать кнопку ACTION на пульте ДУ.

4. На камере изменится иконка рядом с Удалённым Подключением, показывая, что камера подключена к пульту ДУ.

Использование пульта ДУ «один к одному» 'RC 1-1'

Включите камеру и пульт ДУ, подключённые друг к другу, нажмите ACTION на пульте ДУ, и камера, в зависимости от текущего режима, начнет записывать видео, фотографировать, запустит покадровую или серийную съемку. Нажмите ACTION во время записи видео, и камера сделает снимок или поставит метку на видео (если эта функция активирована, см. стр.8). Нажмите STOP, чтобы остановить запись видео или покадровую съёмку. Нажмите STOP в режиме ожидания для переключения между режимами камеры, которые отображаются светодиодным индикатором на камере и пульте ДУ (см. Режимы Записи стр. 7-12).



Рис. 21. Двухканальный пульт ДУ

A Кнопка ACTION

B Кнопка СТОП (Маркировка/
Переключение режимов)

C Светодиодный индикатор

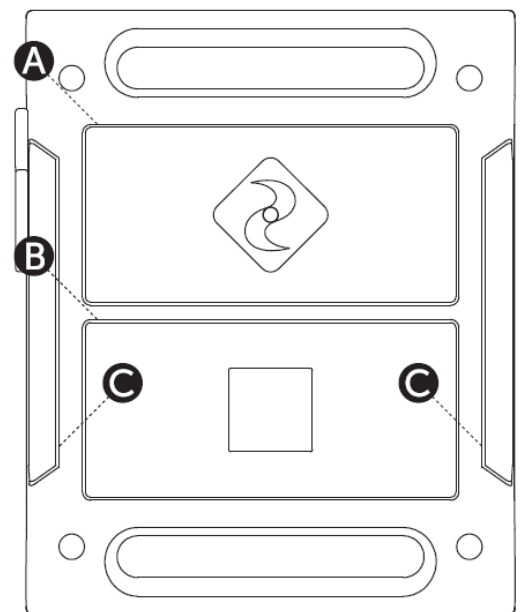
! Пульт НЕ водонепроницаемый.

Двухканальный пульт ДУ

(продолжение)

Подключение камеры к пульту «один ко всем» 'RC 1-ALL'

В целях обеспечения съёмки во всех ракурсах, один пульт ДУ может быть подключен к неограниченному количеству камер в радиусе 10 метров от него.

1. Перейдите на камере в режим Настройки с помощью кнопки РЕЖИМ.
2. С помощью кнопки ЦИКЛИЧНОГО ВЫБОРА прокрутите до пункта 'RC 1-ALL' и нажмите кнопку ACTION.
3. Нажмите кнопку ACTION на пульте ДУ— если камера распознала пульт, то она подаст звуковой сигнал и вернётся в меню настроек камеры.

! Любая камера, которая не отобразила на экране надпись 'successful' и не перешла в меню настроек, не будет подключена к пульту – попробуйте ещё раз нажать кнопку ACTION на пульте ДУ.

4. На камере изменится иконка рядом с удалённым подключением, показывая, что камера подключена к пульту ДУ.

! При подключении нескольких камер следует всегда проверять пульт перед их установкой, чтобы убедиться, что он работает со всеми камерами.

Использование пульта ДУ при подключении «один ко всем» 'RC 1-ALL'

Включите камеру и пульт ДУ, подключённые друг к другу, нажмите ACTION на пульте ДУ, и камера, в зависимости от текущего режима, начнет записывать видео, фотографировать, запустит покадровую или серийную съёмку.

Нажмите ACTION во время записи видео, и камера сделает снимок или поставит метку на видео (если эта функция активирована, см. стр.8). Нажмите STOP, чтобы остановить запись видео или покадровую съёмку.

Светодиодные индикаторы пульта ДУ будут гореть белым цветом, показывая, что пульт подключён к нескольким камерам.

Состояние светодиода	Описание
Часто моргает красным	Осталось меньше 15% заряда аккумулятора
Один раз моргнул красным	Фотографирует (Режимы фото, покадровой и серийной съёмки)
Моргает красным	Записывает видео (Режим видео)
Моргает синим	При получении камерой сигнала от пульта ДУ
Моргает зелёным	Камера в Режиме Видео
Моргает жёлтым	Камера в режиме Фото
Моргает сиреневым	Камера в режиме Покадровой съёмки
Моргает зеленовато-голубым	Камера в режиме Серийной съёмки

Рис. 22. Состояние светодиода на пульте ДУ

Настройка съёмки

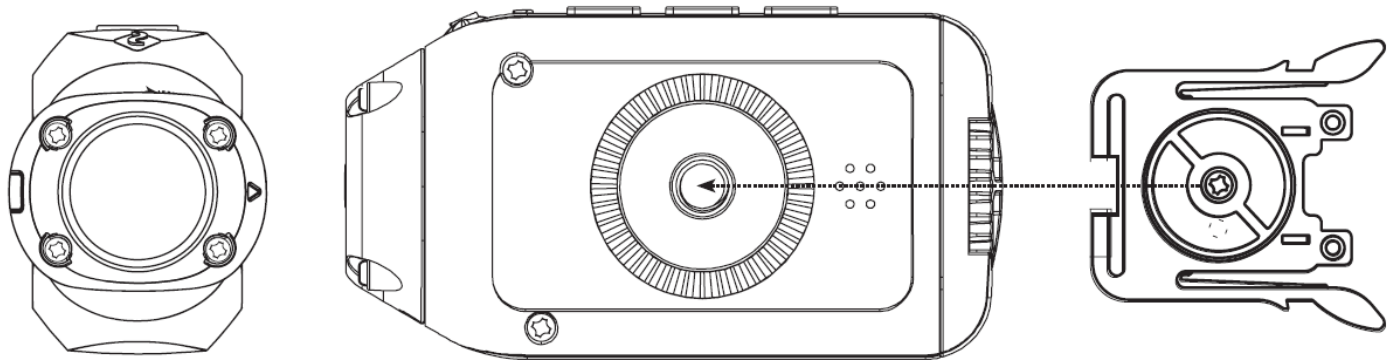

Крепление камеры к универсальному зажиму

1. Совместите винт универсального зажима с резьбой на нижней стороне корпуса камеры.
2. Вручную завинтите по часовой стрелке.
3. После того, как вы закрепите универсальный зажим на корпусе камеры, вращайте камеру, чтобы определить желаемый угол крепления, удерживая при этом зажим на месте.
4. Затяните винт на универсальном зажиме, пока он не станет вплотную прилегать к корпусу камеры.

Закрытие задней крышки

1. Убедитесь, что отметка в виде стрелки направлена вверх, на кнопки.
 2. Вручную затяните винт на заднем люке.
- ! Если вы не затянете винт и не закроете полностью заднюю крышку камеры, это негативно скажется на погодостойкости (см. стр. 3).

Установка камеры на крепление Drift

В комплекте с камерой идут несколько креплений Drift, которые помогут вам найти нужный ракурс.

Установка камеры на очки

1. Прикрепите ремень для очков на ваши очки/маску.
2. Вставьте камеру (прикреплённую к универсальному зажиму) в крепление, пока дужки зажима не окажутся на своём месте, и вы не услышите щелчок.

Установка камеры на шлеме

1. Установите на шлем крепление на изогнутую поверхность, найдите оптимальное положение для монтажа.
2. Убедитесь, что монтажная поверхность чистая, сухая и не покрыта жиром и пылью.
3. Снимите защитное покрытие с клейкого крепления и зафиксируйте его на шлеме, оставьте на 24 часа.
4. Вставьте камеру (прикреплённую к универсальному зажиму) в крепление, пока дужки зажима не окажутся на своём месте, и вы не услышите щелчок.

Крепление камеры к стандартной резьбе 1/4 "

Прикрутите камеру к штативу или любому другому креплению со стандартной резьбой, поворачивая корпус камеры по часовой стрелке.

! Как бы вы ни устанавливали вашу камеру, обязательно убедитесь в том, что она хорошо зафиксирована, чтобы снизить риск потерять её. Подёргайте её для проверки.

! Не перетягивайте резьбу 1/4" резьбой длиннее, чем 6 мм.

Вращение объектива

Чтобы разнообразить варианты ракурсов, объектив камеры может поворачиваться на 300°, обеспечивая идеальный вид даже из самых неудобных позиций.

Удерживая корпус камеры в одной руке, используйте указательный и большой палец другой руки, чтобы крепко обхватить объектив, а затем вращайте его до нужного угла. Стрелка индикатора над объективом указывает «вверх» и соотносится с верхней частью дисплея в режиме Live Preview.

! Обязательно возвращайте объектив в начальное положение 0° (так, чтобы индикатор «вверх» на объективе был совмещён со светодиодным индикатором на камере и находился на одном уровне с корпусом камеры) до того, как будете монтировать камеру или снимать её с крепления. Это риск повреждения объектива.

* Приложение является идеальным видеискателем при использовании Stealth 2.

Подключение

Записанные видеоматериалы и фотографии могут быть скопированы на компьютер с помощью предоставляемого в комплекте кабеля USB или, если у вашего компьютера есть соответствующий кардридер – напрямую с карты Micro SD.

Подключение к ПК с ОС Windows через USB кабель

1. Подключите камеру к компьютеру с помощью USB кабеля. На экране камеры будет отображаться логотип USB, а светодиодный индикатор состояния будет мигать красным цветом.
 2. Операционная система компьютера может открывать новые устройства автоматически, если это не происходит, зайдите в «Мой компьютер».
 3. Ваш компьютер должен распознать камеру в качестве съёмного устройства. Найдите в списке устройств DRIFT CARD и откройте эту папку.
 4. Откройте папку DCIM, здесь вы найдете папку 100DRIFT, которая содержит все файлы, сохраненные вашей камерой на карте памяти.
- !** Если у вас сохранено большое количество файлов — у вас будет несколько папок (100DRIFT, 101DRIFT, и т.д.).
5. Скопируйте необходимые файлы на ваш компьютер.

Подключение к Mac через USB кабель

1. Подключите камеру к вашему компьютеру с помощью USB кабеля. На экране камеры будет отображаться логотип USB, а светодиодный индикатор состояния будет мигать красным.
 2. Ваша операционная система Mac может быть настроена на автоматическое открытие новых устройств, если этого не произошло, откройте новое окно Finder.
 3. Ваш Mac должен распознать камеру как съёмное устройство, найдите в списке устройств DRIFT CARD и откройте эту папку.
 4. Откройте папку DCIM, здесь вы найдете папку 100DRIFT, которая содержит все файлы, сохраненные вашей камерой на карте памяти.
- !** Если у вас сохранено большое количество файлов — у вас будет несколько папок (100DRIFT, 101DRIFT, и т.д.).
5. Скопируйте необходимые файлы на ваш Mac.

Подключение камеры к телевизору

1. Выключите камеру и подключите её к телевизору через мини-HDMI кабель (не входит в комплект).
2. Включите камеру.
3. Как только она загрузится, изображение, которое обычно отображается на ЖК-экране камеры, будет отображаться прямо на экране телевизора, а звук будет идти из динамиков телевизора.
4. Используйте кнопку РЕЖИМ для переключения между режимами камеры при подключении к телевизору.

Воспроизведение видео на компьютере

На некоторых компьютерах может не оказаться кодеков, необходимых для воспроизведения и редактирования видео.

Если у вас возникли трудности при воспроизведении видео, записанных камерой, вы можете бесплатно скачать VLC Media Player с www.videolan.org.

Если вы испытываете трудности с редактированием видео или не хотите использовать VLC Player для воспроизведения, вам необходимо скачать и установить пакет кодеков. Пакет кодеков FFDshow можно загрузить с www.free-codecs.com/FFDshow_download.htm.

Рекомендуемые системные требования

Чтобы без проблем просматривать и редактировать 1080p видео, требуется мощное аппаратное обеспечение:

Windows

- Процессор Pentium 4 3.2 ГГц или выше.
- Минимум 2Гб RAM.
- Видеокарта с минимум 256 Мб видео RAM (512 Мб для редактирования видео).
- Direct X 9.0C или позднее
- Microsoft Windows XP (SP2 или позднее), Windows Vista или Windows 7.

Macintosh

- 2.2 ГГц Intel Core Duo или выше.
- Минимум 1Гб RAM
- Видеокарта с минимум 256 Мб видео RAM (512 Мб для редактирования видео).
- Mac OS X v10.4.11 или позднее.

Экономия батареи

Камера Stealth 2 поставляется с 1500 мАч перезаряжаемым литий-ионным аккумулятором, позволяющим непрерывно снимать в течение нескольких часов без подзарядки.

Ж/к дисплей

ЖК-дисплей камеры потребляет энергию, поэтому один из лучших способов продлить время автономной работы камеры — использовать функцию «Backlight Timer» (Таймер подсветки).

Камера будет по-прежнему работать в обычном режиме, даже если отключена подсветка дисплея.

Автоматическое выключение камеры

Можно настроить камеру так, чтобы она полностью выключалась, если ни одна кнопка не была нажата в течение нескольких минут (продолжительность может быть выбрана в пункте «Camera Auto Off» (Автоматическое выключение камеры) меню настроек камеры). Это поможет снизить потребление энергии аккумулятора, если вы случайно забыли выключить камеру.

! Камера не выключится полностью, если в этот момент она в процессе записи. Но если камера полностью выключена, вам необходимо включить её, чтобы снова начать снимать.

! Пульт ДУ не будет работать, если камера полностью выключена.

Обновление прошивки

Drift Stealth 2 всегда должна работать на самой последней версии прошивки, доступной для скачивания на сайте <http://www.driftinnovation.com>. Не забывайте почаще проверять обновления, так как мы будем продолжать добавлять новые функции и опции к вашей камере даже после того, как вы ее купите.

См. стр. 22 для получения информации о гарантии и подписках.

Обновление прошивки на Stealth 2 происходит следующим образом:

- 1) Перейдите на сайт www.driftinnovation.com и скачайте файл последней версии прошивки («Stealth 2.bin»), который вы легко найдете в разделе Drift Stealth 2 или перейдя в «Firmware», перечисленное в низу каждой страницы.
2. Подключите вашу камеру Drift Stealth 2 к компьютеру (MAC или PC) с помощью поставляемого в комплекте кабеля USB.
3. Ваша камера должна быть распознана как внешнее устройство с картой памяти Micro SD, отображающейся как внешний накопитель — «Drift Card», (см. подключение на стр. 17). Пожалуйста, скопируйте файл прошивки «Stealth 2.bin» в корневую папку карты Micro SD.
4. Произведите безопасное извлечение камеры Stealth 2 и карты Micro-SD из вашего компьютера.
5. Включите камеру и подождите, пока она автоматически обновится. На экране будет сообщение «Firmware Update in Progress», светодиодный индикатор состояния будет мигать красным светом. Это займет несколько секунд, после чего камера автоматически выключится.
6. При первом включении на камере появится сообщение «Wait for restart» (Дождитесь перезапуска). Это нормально, камера всего лишь устанавливает патч Wi-Fi.
7. Снова включите камеру. Перейдите в меню настроек камеры и проверьте пункт «Firmware Version», чтобы убедиться, что прошивка была успешно обновлена

Уход за камерой

Камера Stealth 2 разработана специально для экстремальных видов спорта. Это достаточно прочное изделие. Тем не менее, для обеспечения долгой жизни вашей камере, пожалуйста, следуйте инструкциям, приведенным ниже.

Очистка камеры

Во время ваших занятий спортом камера неизбежно испачкается или намокнет. Хотя это и не является большой проблемой, всё же рекомендуется очищать камеру после каждого использования. Тщательно протрите камеру влажной тряпкой и дайте ей высохнуть перед тем, как вы откроете задний люк или станете вращать объектив. Особенно аккуратно производите очистку встроенного микрофона и динамика.

Очистка объектива и ж/к дисплея

Чтобы обеспечить чёткое изображение при съёмке видео высокого разрешения, важно содержать в чистоте объектив камеры. Будьте осторожны во время очистки, не поцарапайте объектив. Сотрите с его поверхности грязь или воду с помощью влажной тряпки и используйте сухую ткань из микрофибра, не оставляющую царапин, для полировки объектива после того, как он высохнет.

Технические характеристики

Разрешение видео	1080p, 960p (4:3), 720p и WVGA (16:9)
Формат файла	.MP4 (кодек H.264)
Тип сенсора	CMOS
Кадровая частота	1080p: 25 / 30 fps
	960p: 25 / 30 / 50 / 60 fps
	720p: 25 / 30 / 50 / 60 fps
	WVGA: 25 / 30 / 50 / 60 / 100 / 120 fps
Поле обзора	135°
Фокусное расстояние объектива	0.5 м
Вращение объектива	300°
Режим фото	3 / 5 / 12 МП
Экспозиция	-2, -1, 0, +1, +2
Ж/к дисплей	1.3" с монографической подсветкой
Погодоустойчивость	Да
Микрофон	Встроенный, с функцией уменьшения шума
Встроенная память	256 Мб (недоступна пользователю)
Объём памяти	Карты памяти Micro SD объёмом до 32Гб
Выходы	Micro HDMI коннектор типа D (кабель не предоставляется)
	USB Plug and Play, micro-B USB коннектор
Совместимость	Windows XP и выше / Mac OS 10.2 и выше
Радиус действия пульта ДУ (не входит в комплект)	10м (32 фута)
Радио частота	2.4 ГГц
Камера	Габариты: 80 (Д) × 42.6 (Ш) × 27.4 (В) мм
	Вес: 94г
	Питание: Встроенный перезаряжаемый литий-ионный аккумулятор на 1500 мА/ч (3.7В постоянного тока)
Пульт ДУ (не входит в комплект)	Габариты: 59 (Д) × 48 (Ш) × 12 (В) мм
	Вес: 22г
	Питание: Перезаряжаемый литий-ионный аккумулятор на 350 мА/ч (3.7В постоянного тока)

Гарантия

Drift Innovation («Производитель») гарантирует конечному пользователю («Покупателю»), что продукт, приобретенный у производителя или у любого другого авторизованного дилера, не имеет производственных дефектов и будет работать исправно в течение гарантийного срока, как указано в спецификации продукта, либо в течение 12 месяцев - в зависимости от того, что произойдет раньше. Гарантия может не распространяться на продукты компании Drift Innovation, приобретенные у неавторизованных дилеров. Гарантийный срок начинается со дня продажи устройства.

Настоящая ограниченная гарантия распространяется на дефекты, выявленные при нормальной эксплуатации устройства в течение гарантийного срока. Гарантия не действует при следующих условиях:

- Изделие было повреждено вследствие недопустимого физического воздействия, неправильного обращения, из-за несчастного случая, из-за небрежности или из-за несоблюдения инструкций по эксплуатации изделия;
- Изделие было физически модифицировано Покупателем любым образом, кроме тех случаев, когда это предусмотрено Производителем;
- Изделие повреждено или обнаружены дефекты, вызванные использованием непредусмотренных дополнений к камере или вследствие несанкционированного сервисного обслуживания устройства;
- Изделие было подвержено воздействию условий, в которых Производитель не рекомендует его использование;
- У изделия изменен или удален серийный номер;
- Изделие повреждено в результате неправильной транспортировки при его возврате дилеру или Производителю по гарантии.

В случае поломки изделия при его использовании в течение гарантийного срока, ремонт или замена устройства будут предоставлены в соответствии с решением Производителя или авторизованного дилера. Гарантия Производителя не распространяется на утерю устройства, случайные повреждения или расходы, понесенные во время доставки устройства из ремонта или его замены.

Производитель не несет никакой ответственности перед Покупателем или любым другим лицом за потери, травмы, смерть или ущерб, связанные с использованием устройства или аксессуаров к нему.

Обслуживание

Для получения гарантийного обслуживания вам необходимо зарегистрировать свою камеру на сайте driftinnovation.com.

Поддержка клиентов

- Заходите на сайт driftinnovation.com, чтобы получать последние обновления прошивки, знакомиться с новыми продуктами и видео пользователей.
- Мы здесь, чтобы помочь вам научиться использовать вашу камеру Stealth 2 по максимуму, если у вас есть какие-либо предложения, замечания или жалобы, пожалуйста, посетите раздел поддержки нашего сайта support.driftinnovation.com или свяжитесь с нашей службой технической поддержки по электронной почте: info@driftinnovation.com.

Дополнительная информация

Информация Федеральной комиссии по средствам связи (FCC)

Устройство соответствует требованиям раздела № 15 правил FCC.

Эксплуатация допускается при соблюдении следующих двух условий:

1. Устройство не должно вызывать помех;
2. Устройство должно принимать помехи, включая те, которые могут произвести нежелательный эффект на устройство.

Внимание!

Изменения или модификации данного изделия, не утвержденные в явной форме отделом по контролю над соблюдением правовых норм, могут аннулировать право пользователя на эксплуатацию оборудования.

Устройство было протестировано и признано соответствующим нормативам цифрового устройства класса В, в соответствии с частью 15 Правил Федерального агентства по связи. Эти нормативы разработаны для обеспечения надлежащей защиты от пагубного воздействия использования устройства в жилых помещениях. Устройство генерирует, использует и может излучать радиочастотную энергию, и если оно не установлено и не используется в соответствии с инструкцией, то оно может создавать помехи для радиосвязи. Мы не можем гарантировать, что помехи не будут возникать в каждом конкретном случае. Если устройство всё-таки ухудшает приём радио- или телесигналов (это можно установить, включив и выключив оборудование), пользователю рекомендуется попробовать снизить это воздействие одним из нижеперечисленных способов :

- Переориентировать или переместить приемную антенну;
- Увеличить расстояние между оборудованием и приемником;
- Подключить оборудование к розетке в цепи, отличной от той, к которой подключен приёмник;
- Проконсультироваться с дилером или опытным теле/радио специалистом.

Информация Министерства промышленности Канады

Данное устройство соответствует требованиям Министерства промышленности Канады. Эксплуатация допускается при соблюдении следующих двух условий:

1. Устройство не должно вызывать помех;
2. Устройство должно принимать помехи, включая помехи, которые могут произвести нежелательный эффект на устройство.

Это цифровое устройство класса [В] соответствует требованиям канадского стандарта ICES-003.

РАДИАЦИОННОЕ ВОЗДЕЙСТВИЕ

Данное оборудование соответствует нормам облучения, установленным FCC.

Оборудование должно быть установлено и работать на расстоянии минимум в 20 см между излучателем радиоволн и вами.

Устройство не должно работать или располагаться рядом с антенной или передатчиком.

Отказ от ответственности за использование камеры во время езды на мотоцикле

Использование камеры во время езды на мотоцикле может привести к аварии, вы или другие люди могут быть серьёзно ранены или даже погибнуть.

- Следите за дорогой;
- Не смотрите на камеру слишком долго;
- Перед тем, как настраивать камеру, остановите ваше транспортное средство в безопасном месте.